

取扱説明書

Bluetooth デジタルノギス 150/200/300
(Bluetooth Digital Caliper150/200/300)

型名 : SSC-650/750/850

特長

- 最小表示量 : 0.01mm
- 保護等級 : IP67
- ワイヤレス通信 : Bluetooth



外観・外形図

SSC-650

測定範囲: 0-150mm

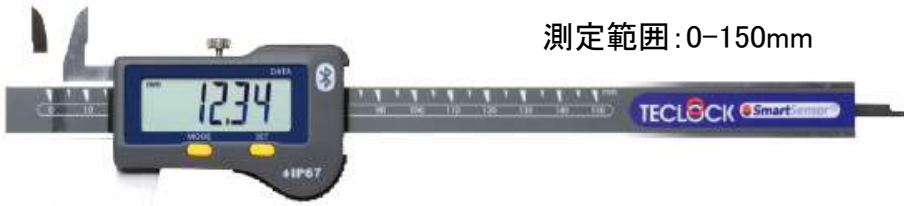

SSC-750

測定範囲: 0-200mm



SSC-850

測定範囲: 0-300mm

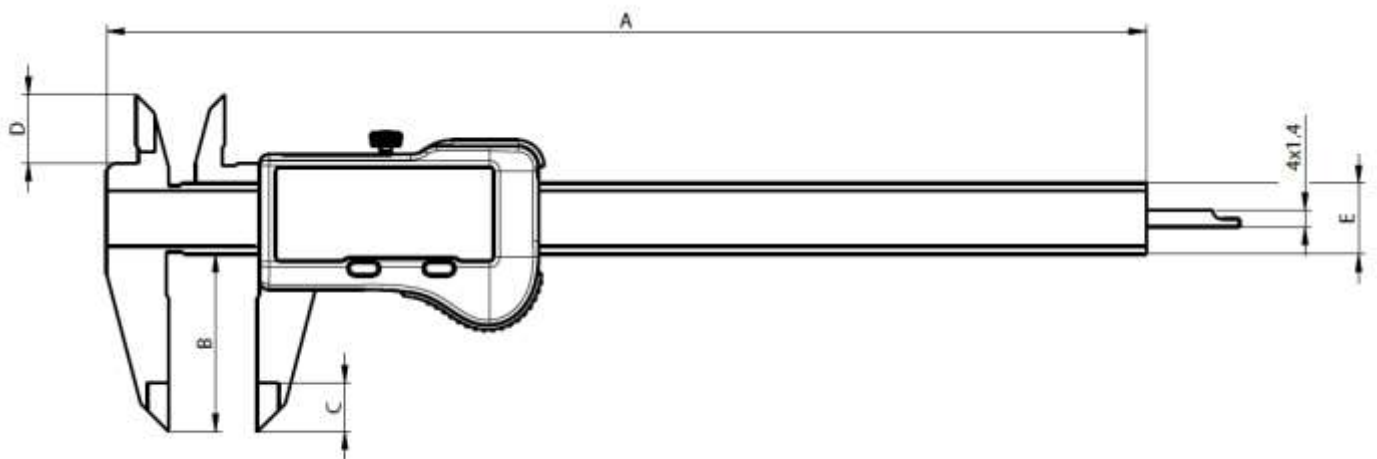
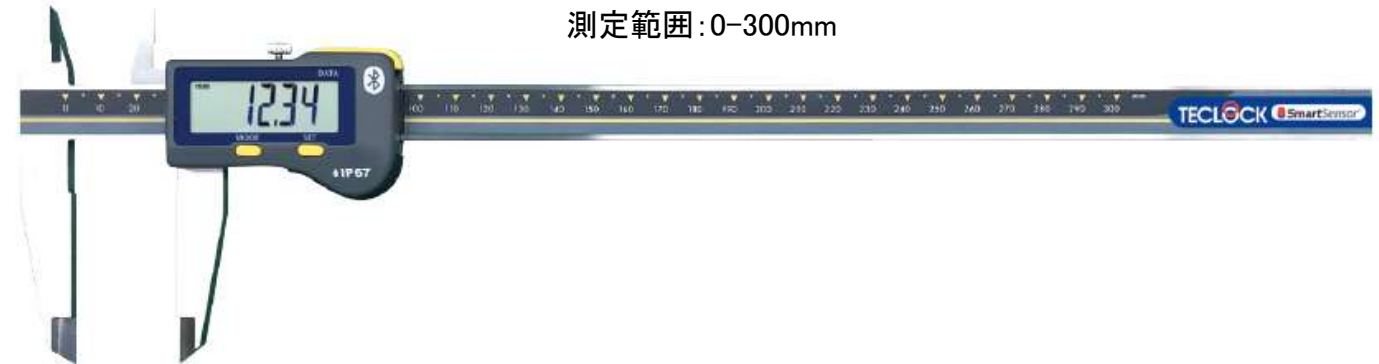

| 単位: mm | A | B | C | D | E | Depth rod |
|---------|-------|----|----|----|--------|-----------|
| SSC-650 | 234.5 | 40 | 11 | 16 | 16x3.5 | 4x1.4 |
| SSC-750 | 290.5 | 50 | 14 | 19 | 16x3.5 | 4x1.4 |
| SSC-850 | 388 | 64 | 14 | 19 | 16x4 | なし |

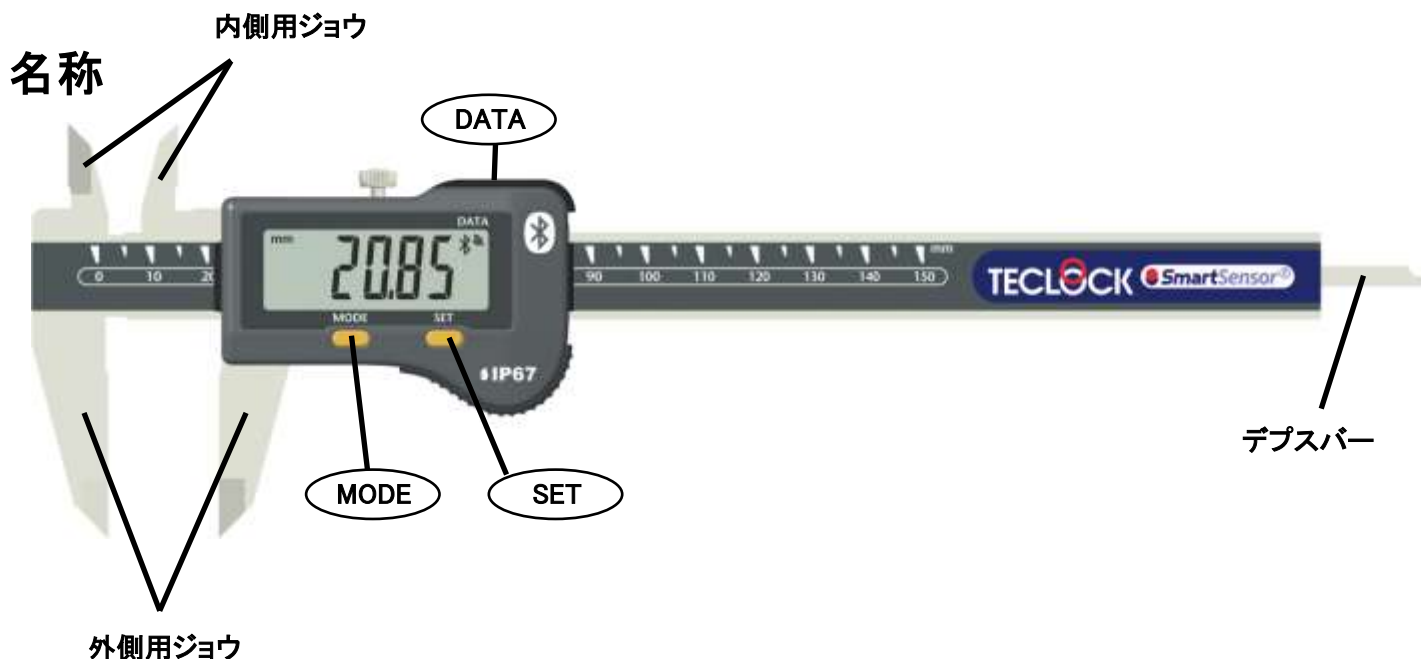

★測定器の操作

①ボタン **MODE**

測定器には、2つの設定モード、基本設定と拡張設定があります。

②ボタン **DATA**

測定時はデータ送信ボタン、設定時は設定確定ボタンとなります。

③ボタン **SET**

長押しでプリセット、設定時は設定内容の変更に使います。

④シリアル通信 (Bluetooth/RS232/USB)

シリアル通信により、測定値の伝送と計測器各機能の設定ができます。

データ伝送仕様は、4800bps, 7 bits, even parity, 2 stop bits です。

[1]基本設定 : MODEボタン⇒通常押し(1秒以内)

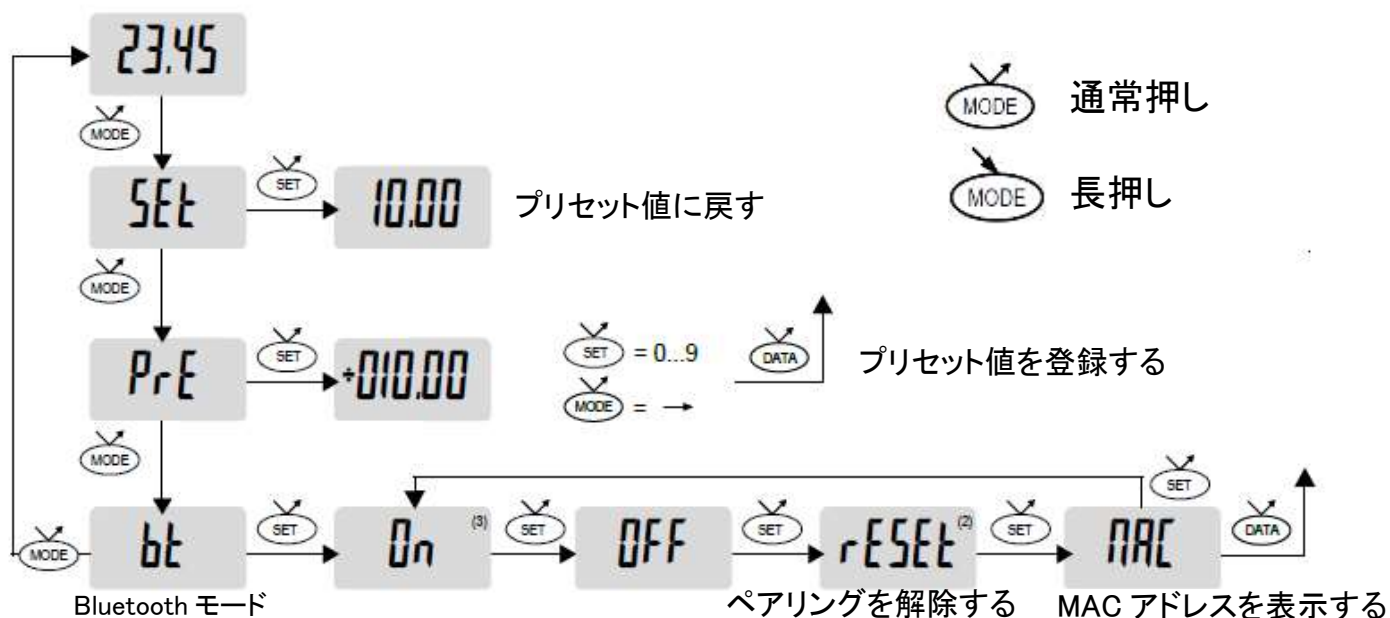

[2]拡張設定 : MODE ボタン⇒長押し(1秒以上)

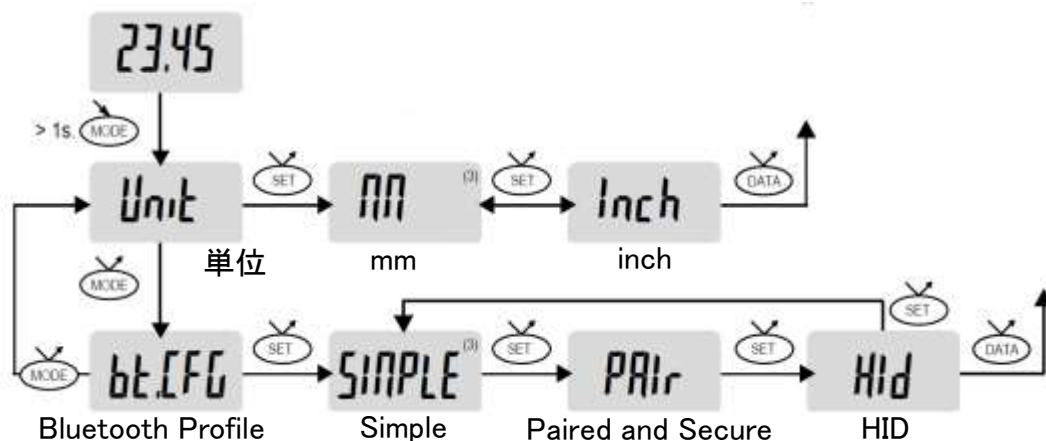

- (2) Simple profile では、表示されません。
- (3) 有効な設定が、先行して表示されます。

[3] オフ

SET ボタン⇒長押し(2秒以上)



[4]お好み機能設定 : DATAボタン⇒長押し(1秒以上)

- (1)本機能を有効にするか無効にするかの設定です
- MODE ボタン:長押し(3秒以上)

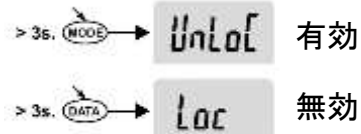
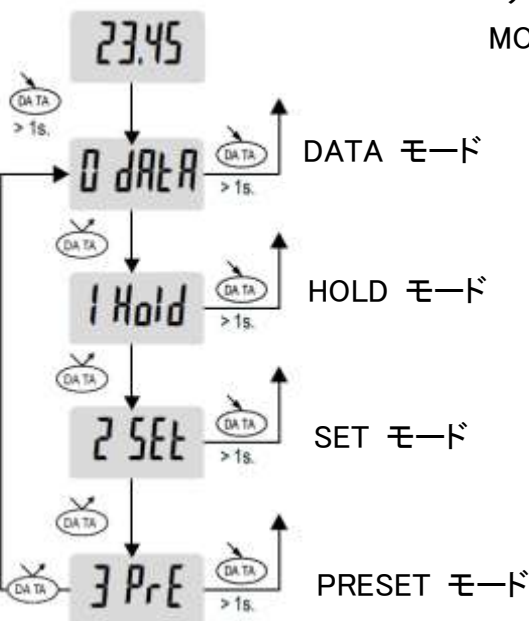

[5]電池交換法



[6] Bluetooth® 利用について







6.1. HID モード(外部キーボード入力相当)の場合

- ①拡張設定で、HID に設定
- ②基本設定で、Bluetooth を On
- ③基本設定で、Bluetooth を Reset
- ④PC とペアリング接続
(機器名称: S_Cal EVO HID)
- ⑤測定して、送信ボタン  で送信

6.2. Pair モードの場合

- ①拡張設定で、Pair に設定
- ②基本設定で、Bluetooth を On
- ③基本設定で、Bluetooth を Reset
- ④PC とペアリング接続(機器名称: SY295)
- ⑤測定して、送信ボタン  で送信

6.3. Bluetooth に関する表示

| 表示状態 | 動作モード |
|--|-----------------------------------|
|  消灯 | Bluetoothを使用しない |
|  点滅 | Bluetooth接続要求中 |
|  点灯 | Bluetooth接続完了 |
|  | reset : ペアリングの解除 |
|  | MAC : MACアドレスの表示 |
|  | Simple : ペアリングなしの通信 |
|  | Pair : paired and secured profile |
|  | HID : virtual keyboard(キーボード入力) |

6.4. Bluetooth の接続 :

- 1° Bluetooth のソフトウェアとハードウェアをアクティブにしてください(マスターの PC と本機)。
- 2° 本機を動作させてください。Bluetooth がアクティブになり、Bluetooth マークが点滅します。
- 3° もし Bluetooth マークが点灯しない場合は、基本設定において、BT モードを ON にしてください。
- 4° Bluetooth 通信が可能となります。

6.5. ペアリングについて :

マスターの PC と初めての接続においては、ペアリングが自動的に確立されます。

新たなマスターの PC と本機をペアリングするためには、本機の基本設定において、Bluetooth の RESET を実行し、かつマスターであった PC においても、ペアリングを削除してください。

6.6. Bluetooth® 仕様

| 項目 | 仕様 |
|-------|------------------------------|
| 周波数帯 | 2.4GHz |
| 変調方式 | GFSK |
| 最大出力 | Class3(1mW) |
| 到達距離 | ≤15m(オープンスペース), 1-5m(実際の環境下) |
| バージョン | Bluetooth4.* |

[7]仕様

| 項目 | SSC-650 | SSC-750 | SSC-850 |
|--------------------|------------------------------------|------------------------------------|------------------------------------|
| 最小表示量(mm) | 0.01 | 0.01 | 0.01 |
| 測定範囲(mm) | 0~150 | 0~200 | 0~300 |
| 指示誤差(mm) | ±0.02(0-100mm) ±0.03(100-150mm) | ±0.02(0-100mm) ±0.03(100-200mm) | ±0.02(0-100mm) ±0.03(100-300mm) |
| 繰返し精密度(mm) | ±0.01 | ±0.01 | ±0.01 |
| 最大スライド速度(m/sec) | 最大 2.5 | 最大 2.5 | 最大 2.5 |
| 表示リフレッシュレート(回/sec) | 最小 10 | 最小 10 | 最小 10 |
| データ出力 | Bluetooth | Bluetooth | Bluetooth |
| 実効消費電流(μA) | 45 | 45 | 45 |
| 電池寿命 | 約6か月(通常使用) | 約6か月(通常使用) | 約6か月(通常使用) |
| 動作温度範囲(°C) | 5~40 | 5~40 | 5~40 |
| 保存温度範囲(°C) | -10~60 | -10~60 | -10~60 |
| 重さ(g) | 175 | 205 | 275 |
| 保護等級 | IP67 | IP67 | IP67 |
| 電池 | CR2032 | CR2032 | CR2032 |
| 全長(デプスバーを除く)(mm) | 234.5 | 290.5 | 388 |
| 外側ジョウ(mm) | 40 | 50 | 64 |
| 内側ジョウ(mm) | 16 | 19 | 19 |
| デプスバー | あり | あり | なし |





[8]メンテナンス

的確な動作を確保し、腐食を防ぐために、液体に触れた後は、機器のすべての機械部品を慎重に乾燥させてください。アルコール、トリクロロエチレンなどを使用して、プラスチック部品を清掃しないでください。また、本測定器を直射日光、高温高湿にさらさないでください。

[9]内蔵する Bluetooth®モジュールについて

このモジュール、ISP091201 は、Nordic Semiconductor 社の nRF8001 μ Blue Bluetooth Low Energy Platform を内蔵しています。nRF8001 は、Bluetooth Ver4.0 以下のすべての機能を含む、超低消費電力のワイヤレスアプリケーション、Bluetooth Low Energy (BLE)仕様のベースバンドプロトコルエンジン内蔵の送受信シングルチップです。

[10]電波法認証

| | |
|---------------------|--|
| 内蔵 bluetooth module | ISP091201D |
| 地域・国 | 認証 |
| 米国 | FCC ID : 2AAQS-ISP091201 |
| カナダ | IC : 11306A-ISP091201 |
| ブラジル | Anatel : 0516-14-4534 |
| 韓国 |  MSIP-CRM-iNs-ISP091201 |
| メキシコ | IFT : RCPSYIS14-0655 |
| 日本 |   001-A06167 |
| 台湾 |  CCAH18LP2040T6 |
| EU |  |
| インド | WPC : ETA-1003/2-17-/RLO(WR) |

保証

この製品は JIS またはテクロック社規格に合格しかつ長さ及び質量の国家標準に対しトレーサブルであることを保証します。



注意事項

- 1) 本製品は精密測定機器です。ご使用前に日常点検を行ってください。また使用頻度、環境、使用方法を考慮して、点検の周期を定め、定期点検を行ってください。弊社以外で修理または分解された場合、性能は保証されません。
- 2) 本測定器は海外仕様も併用していますので、場合によりインチ表示されていることがありますが、日本国内ではインチ表示の測定器は使用できません。

仕様及び外観は、製品改良時に一部変更することがありますのでご了承ください。

株式会社 テクロック

株式会社 テクロック・スマートソリューションズ

<https://teclock.co.jp>

本社・中部営業所

〒394-0042 長野県岡谷市成田町 2-10-3

TEL.(0266)22-4911(代表) FAX.(0266)22-4914

東京支社・東部営業所

〒108-0073 東京都港区三田 3-4-18-702

TEL.(03)5765-5333/5334 FAX.(03)5765-5335

大阪支社・西部営業所

〒577-0012 大阪府東大阪市長田東 2-1-31-305

TEL.(06)6743-0555

FAX.(06)6743-0558

e-mail : teclock@teclock.co.jp