

取扱説明書

Bluetooth Caliper 0-200(ノギス)

型名 : SSC-750

特長

- 最小表示量 : 0.01mm
- 保護等級 : IP67
- ワイヤレス通信 : Bluetooth®



名称

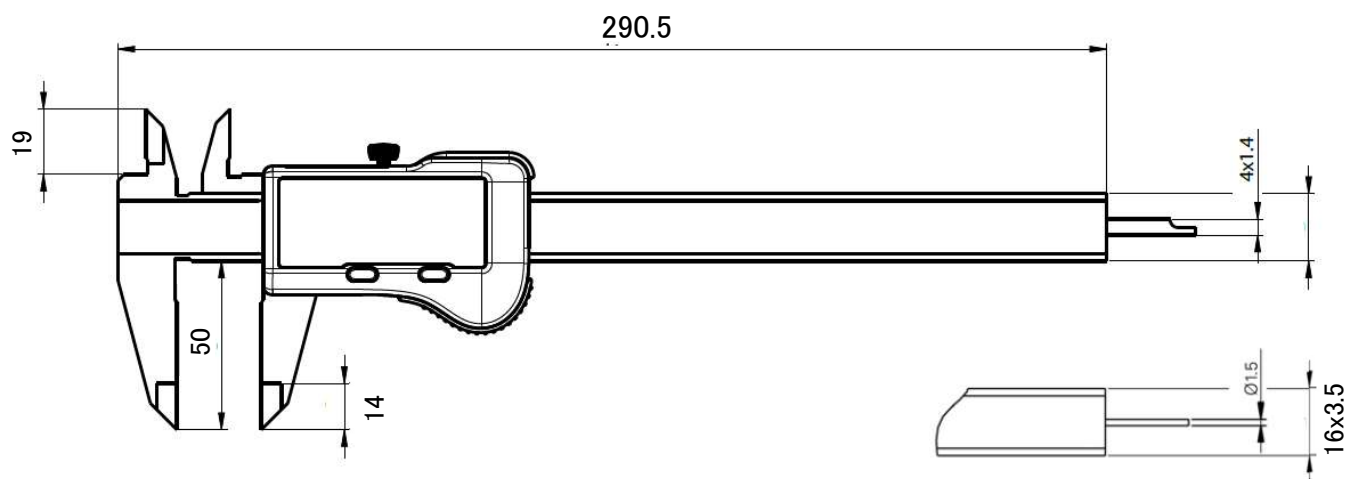
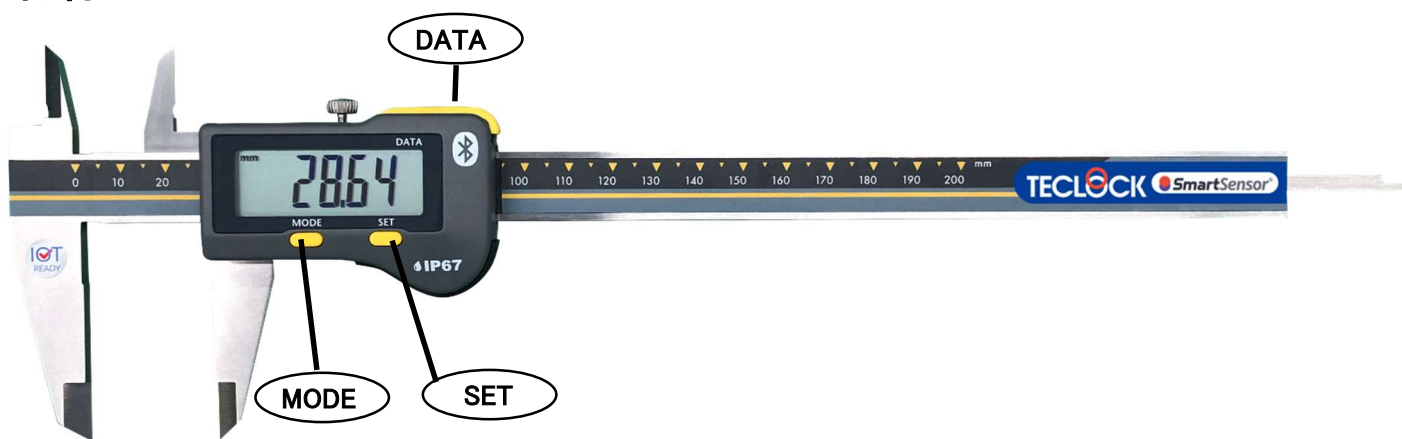

[1]基本設定 : MODEボタン⇒通常押し(1秒以内)

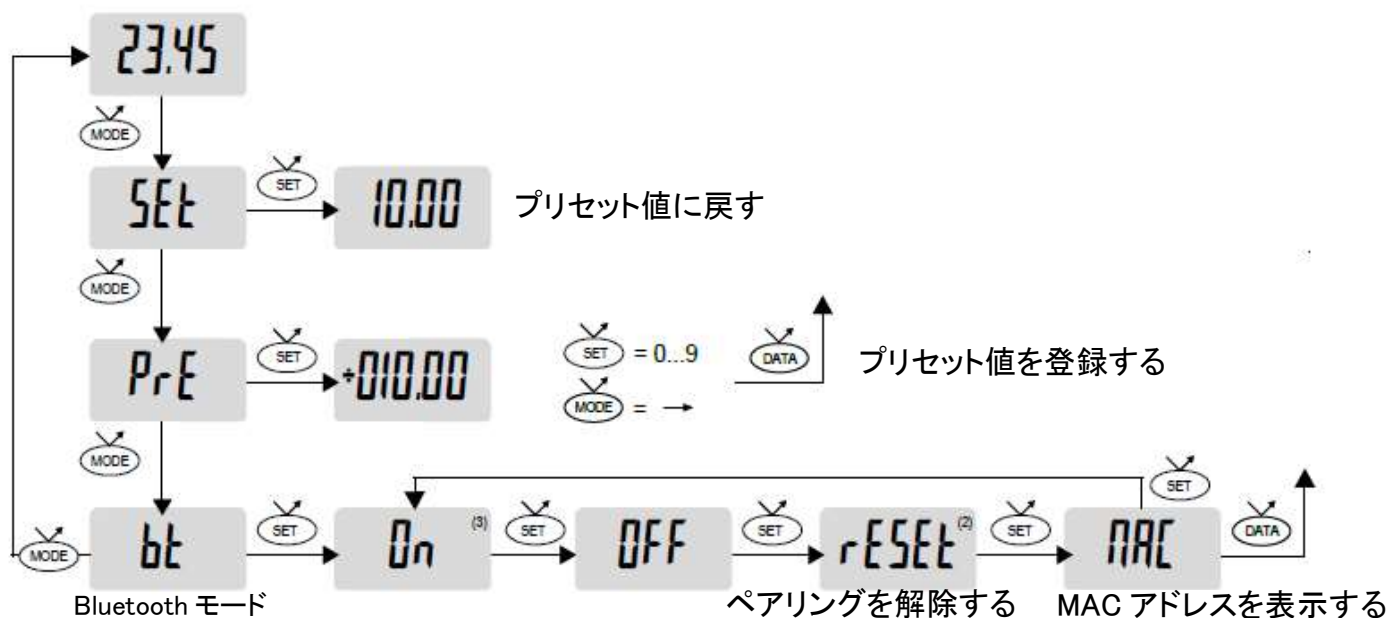

[2]拡張設定：長押し(1秒以上)

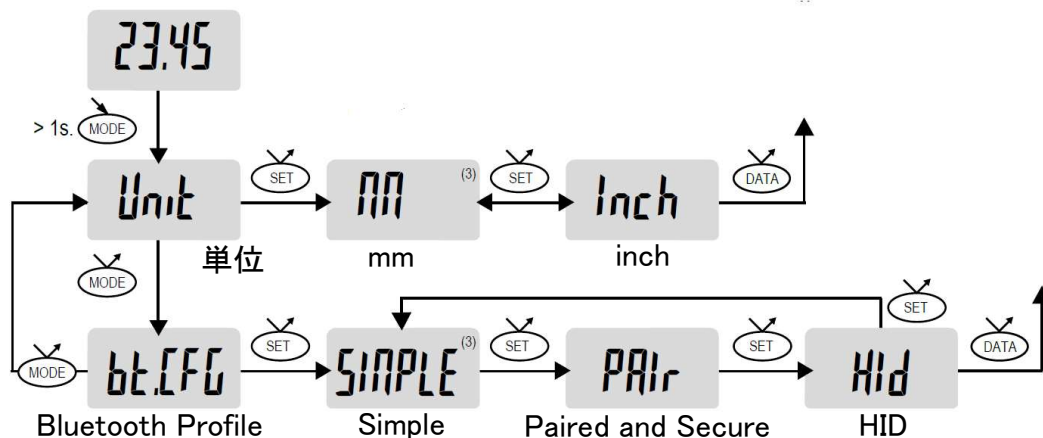

- (2) Simple profile では、表示されません。
- (3) 有効な設定が、先行して表示されます。

[3] オフ

SET ボタン⇒長押し(2秒以上)

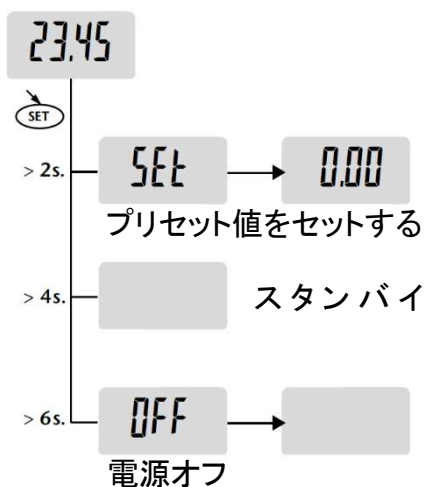

[4]お好み機能設定：DATAボタン⇒長押し(1秒以上)

(1)本機能を有効にするか無効にするかの設定です

MODE ボタン:長押し(3秒以上)

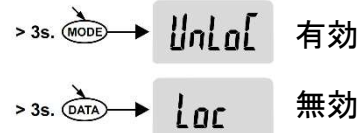
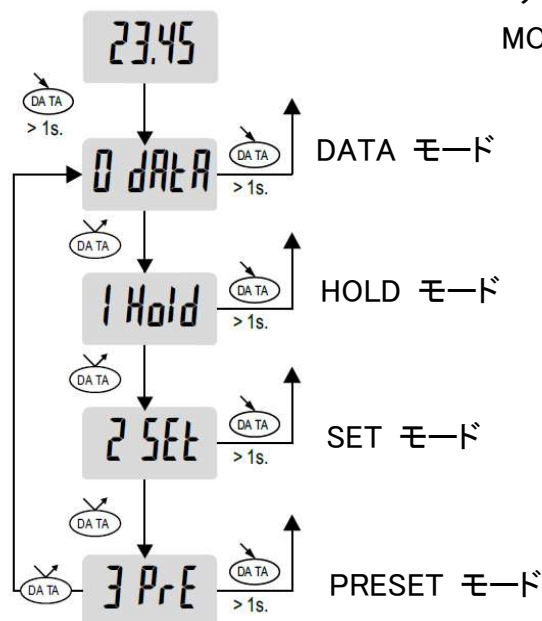

[5]電池交換法



Bluetooth 通信利用の操作法

- ① 拡張設定で、HID に設定
- ② 基本設定で、Bluetooth を On
- ③ 基本設定で、Bluetooth を Reset
- ④ Gateway の PC とペアリング接続
- ⑤ 測定して、DATA ボタンで送信

[6] Bluetooth® に関する表示

表示状態	動作モード
✳ 消灯	Bluetoothを使用しない
✳ 点滅	Bluetooth接続要求中
✳ 点灯	Bluetooth接続完了
rESEt	reset : ペアリングの解除
MAC	MAC : MACアドレスの表示
SIMPLE	Simple : ペアリングなしの通信
PAIR	Pair : paired and secured profile
Hid	HID : virtual keyboard(キーボード入力)

[7]Bluetooth® 技術仕様

項目	仕様
周波数帯	2.4GHz
変調方式	GFSK
最大出力	Class3(1mW)
到達距離	≤15m(オープンスペース), 1-5m(実際の環境下)
バージョン	Bluetooth4.*

[8]仕様

項目	仕様
最小表示量	0.01mm
測定範囲	0～200mm
器差	±0.02mm(0-100mm) , ±0.03mm(100-200mm)
繰返し精密度	±0.01mm
最大スライド速度	最大 2.5m/秒
表示リフレッシュレート	最小 10回/秒
データ出力	Bluetooth
実効消費電流	45 μ A
電池寿命	約6か月(通常使用)
動作温度範囲	5～40 $^{\circ}$ C
保存温度範囲	-10～60 $^{\circ}$ C
重さ	205g
保護等級	IP67
電池	CR2032
全長(デプスバーを除く)	290.5mm
外側ジョウ	50mm
内側ジョウ	19mm
デプスバー	あり





[9]メンテナンス

的確な動作を確保し、腐食を防ぐために、液体に触れた後は、機器のすべての機械部品を慎重に乾燥させてください。アルコール、トリクロロエチレンなどを使用して、プラスチック部品を清掃しないでください。また、本測定器を直射日光、高温高湿にさらさないでください。

[10]内蔵する Bluetooth®モジュールについて

このモジュール、ISP091201 は、Nordic Semiconductor 社の nRF8001 μ Blue Bluetooth Low Energy Platform を内蔵しています。nRF8001 は、Bluetooth Ver4.0 以下のすべての機能を含む、超低消費電力のワイヤレスアプリケーション、Bluetooth Low Energy (BLE) 仕様のベースバンドプロトコルエンジン内蔵の送受信シングルチップです。

[11]電波法認証

内蔵 bluetooth module	ISP091201D
地域・国	認証
米国	FCC ID : 2AAQS-ISP091201
カナダ	IC : 11306A-ISP091201
ブラジル	Anatel : 0516-14-4534
韓国	 MSIP-CRM-iNs-ISP091201
メキシコ	IFT : RCPSYIS14-0655
日本	  001-A06167
台湾	 CCAH18LP2040T6
EU	
インド	WPC : ETA-1003/2-17-/RLO(WR)

保証

この製品は JIS またはテクロック社規格に合格しかつ長さ及び質量の国家標準に対しトレーサブルであることを保証します。



注意事項

- 1) 本製品は精密測定機器です。ご使用前に日常点検を行ってください。また使用頻度、環境、使用方法を考慮して、点検の周期を定め、定期点検を行ってください。弊社以外で修理または分解された場合、性能は保証されません。
- 2) 本測定器は海外仕様も併用していますので、場合によりインチ表示されていることがありますが、日本国内ではインチ表示の測定器は使用できません。

仕様及び外観は、製品改良時に一部変更することがありますのでご了承ください。

株式会社 テクロック

株式会社 テクロック・スマートソリューションズ

<http://www.teclock.co.jp>

本社・工場

〒394-0042 長野県岡谷市成田町 2-10-3

TEL.(0266)22-4911(代表) FAX.(0266)22-4914

本社営業所

〒394-0042 長野県岡谷市成田町 2-10-3

TEL.(0266)22-5920(直通) FAX.(0266)22-4914

東京支社

〒108-0073 東京都港区三田 3-4-18-702

TEL.(03)5765-5333,5334 FAX.(03)5765-5335

大阪支社

〒577-0012 大阪府東大阪市長田東 2-1-31-305

TEL.(06)6743-0555

FAX.(06)6743-0558

E-mail:teclock@teclock.co.jp